

[ Αέρας ]

[ Νερό ]

[ Γη ]

[ Buderus ]

Χυτοσιδηροί λέβητες  
πετρελαίου συμπύκνωσης  
από 18 έως 74 kW



**Η τεχνολογία του μέλλοντος στο σπίτι σας**

Logano plus GB125

Logano plus GB225

Η ζεστασιά είναι το στοιχείο μας

**Buderus**

# Πετρέλαιο και τεχνολογία συμπίκνωσης: Logano plus GB125

Στις μέρες μας η τάση προς την τεχνολογία συμπίκνωσης είναι ίσως η καλύτερη επιλογή που θα μπορούσατε να κάνετε. Η Buderus συνδύασε δύο διαφορετικά χαρακτηριστικά: τα πλεονεκτήματα του λέβητα πετρελαίου με την τεχνολογία της συμπίκνωσης ώστε να λάβετε τη μέγιστη απόδοση από κάθε «σταγόνα» πετρελαίου θέρμανσης.

Το αποτέλεσμα: ο νέος λέβητας Logano plus GB125. Ο χυτοσιδηρός λέβητας συμπίκνωσης που επιβεβαιώνει την άριστη επιλογή σας!



## Προηγμένη τεχνολογία συμπίκνωσης για μέγιστη απόδοση

Το τελευταίο τεχνολογικό επίτευγμα της Buderus εξασφαλίζει ελάχιστη κατανάλωση και τη μέγιστη λήψη θερμότητας από κάθε «σταγόνα» πετρελαίου. Ο χυτοσιδηρός λέβητας πετρελαίου συμπίκνωσης Logano plus GB125 είναι κορυφαίος σε απόδοση και οικονομικός σε λειτουργία. Με την καύση του πετρελαίου, παράγονται στα καυσάερια, μεταξύ άλλων, υδρατμοί οι οποίοι συμπυκνώνονται σε ανοξειδωτο εναλλάκτη θερμότητας και η ενέργεια που εκλύεται αποδίδεται στη συνέχεια στο σύστημα της θέρμανσης. Ο βαθμός απόδοσης φτάνει μέχρι και 104%. Οι εγκαταστάσεις θέρμανσης οι οποίες βασίζονται στον πρωτοποριακό αυτό λέβητα συμπίκνωσης, είναι σαφώς πιο οικονομικές και πιο φιλικές προς το περιβάλλον σε σύγκριση με τις υπόλοιπες συμβατικές εγκαταστάσεις.

## Εναλλάκτης θερμότητας συμπίκνωσης

Αντιδιαβρωτικός εναλλάκτης συμπίκνωσης πετρελαίου, κατασκευασμένος από υψηλής ποιότητας ανοξειδωτο ασάλι.

## Logamatic EMS

Προηγμένο σύστημα ελέγχου για εύκολη και οικονομική λειτουργία με προβολή μηνυμάτων συντήρησης στην οθόνη.

## Ελευθερία χώρου εγκατάστασης

Δυνατότητα λειτουργίας ανεξάρτητη από τον αέρα του χώρου της εγκατάστασης με πλήρη συστήματα απαγωγής καυσαερίων.

## Λέβητας από μαντέμι

Ο μαντεμένιος λέβητας είναι στιβαρός και ανθεκτικός.

## Εύκολος στον καθαρισμό

Ευκολία πρόσβασης στο θάλαμο καύσης και στις διαδρομές καυσαερίων από μπροστά, ενώ στον εναλλάκτη συμπίκνωσης μέσω ειδικών ανοιγμάτων από επάνω.

## Καυστήρας Logatorp BE με γαλάζια φλόγα

Οικονομική, ασφαλής και αθόρυβη λειτουργία. Καθαρή καύση χωρίς αιθάλη (κάπνα) με κεραμικό φλογοσωλήνα.

## Εύκολη εγκατάσταση

Ο λέβητας και ο καυστήρας είναι συναρμολογημένοι και προρυθμισμένοι από το εργοστάσιο.

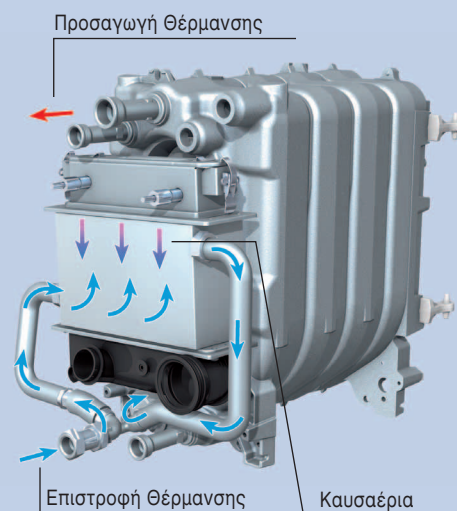

Η προηγμένη τεχνολογία συμπίκνωσης του λέβητα Logano plus GB125 εκμεταλλεύεται τη θερμότητα των εκλυόμενων καυσαερίων τα οποία υγροποιούνται στον εναλλάκτη συμπίκνωσης.

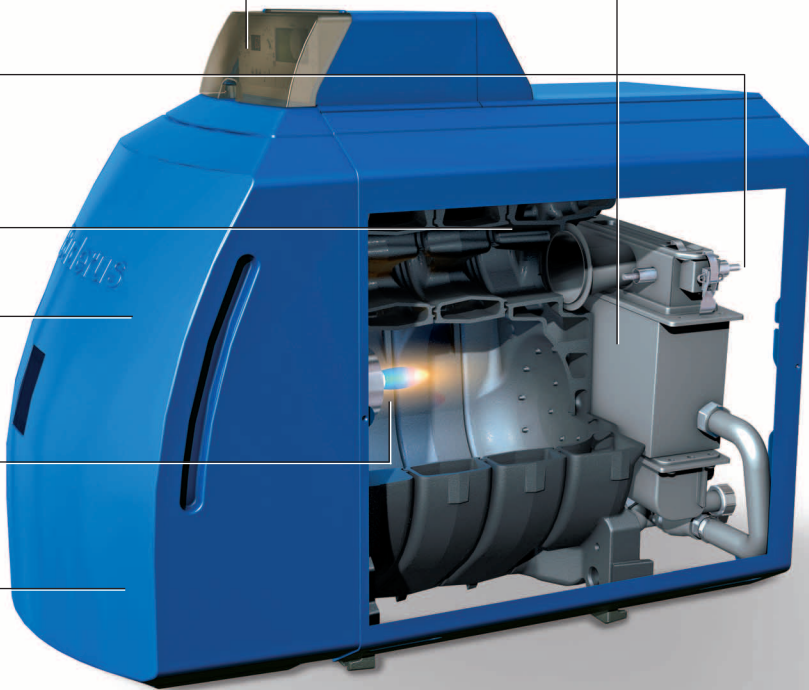

### Μέγιστη ευελιξία σε διάφορους τύπους πετρελαίου

Μπορούν να χρησιμοποιηθούν όλα τα εμπορικά διαθέσιμα καύσιμα πετρελαίου θέρμανσης standard EL ή χαμηλής περιεκτικότητας σε θείο, βάση των προτύπων DIN 51603-1. Επίσης μπορεί να χρησιμοποιηθεί EL πετρέλαιο με 5% περιεκτικότητα σε βιοντίζελ και χαμηλή περιεκτικότητα σε θείο.

### Εύκολη και γρήγορη συντήρηση

Τα πάντα λειτουργούν με στόχο την απλότητα και την πρακτικότητα. Το ίδιο ισχύει και για τη συντήρηση. Οι λείες επιφάνειες του εναλλάκτη θερμότητας και οι μεγάλες οπές συντήρησης καθιστούν εύκολο τον καθαρισμό του εναλλάκτη συμπίκνωσης με τη χρήση βούρτσας ή υγρού καθαρισματος. Ανοίγοντας την πόρτα του λέβητα είναι δυνατή η άμεση πρόσβαση στο θάλαμο καύσης και στις διαδρομές καυσαερίων, ενώ η πρόσβαση σε όλα τα εξαρτήματα του λέβητα είναι εύκολη, παρέχοντας έτσι γρήγορη και απλή συντήρηση.



Logano plus GB125 με θερμαντήρα νερού Logalux LT

### Πλεονεκτήματα του Logano plus GB125 εν συντομία:

- Βαθμός απόδοσης έως και 104 %
- Ισχύς έως 35kW
- Στιβαρός, δοκιρασμένος και ελεγμένος χυτοσιδηρός λέβητας, με εναλλάκτη συμπίκνωσης και αντιδιαβρωτική προστασία
- Δυνατότητα λειτουργίας ανεξάρτητη από τον αέρα του χώρου εγκατάστασης (ομόκεντρος καπναγωγός)
- Καυστήρας Logator BE, καύση με μπλε φλόγα υψηλής απόδοσης – προρυθμισμένος από το εργοστάσιο
- Συμβατός με τις υδραυλικές συνδέσεις εκατομμυρίων εγκατεστημένων λεβήτων Buderus Logano G105 και G115
- Σύστημα ελέγχου Logamatic EMS με μονάδα προγραμματισμού RC35
- Κατάλληλο για όλους τους τύπους πετρελαίου θέρμανσης βάση προτύπου DIN51603-1 και βιοντίζελ
- Εύκολη και γρήγορη συντήρηση
- Συμπαγείς διαστάσεις
- Μεγάλη γκάμα αξεσουάρ και ανταλλακτικών

# Logano plus GB225 μια επένδυση που αξίζει

Ο Logano plus GB225 προσφέρει την προηγμένη τεχνολογία συμπίκνωσης και στους λέβητες πετρελαίου εξασφαλίζοντας την μέγιστη απόδοση ενέργειας και σε μεγάλες κατοικίες και πολυκατοικίες με αποτέλεσμα την σημαντική εξοικονόμηση ενέργειας και εντυπωσιακή μείωση των εξόδων θέρμανσης.

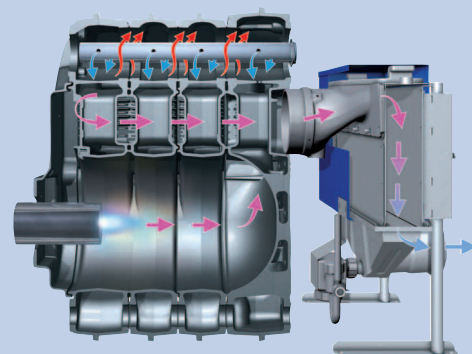

Ο εναλλάκτης συμπίκνωσης του λέβητα Logano plus GB225, επιτυγχάνει επιπλέον κέρδος θερμότητας μέσω της συμπίκνωσης των καυσαερίων με αποτέλεσμα την βέλτιστη εκμετάλλευση της θερμικής ενέργειας του καυσίμου.

## Ένας ιδανικός συνδυασμός

Το παραδοσιακό και το πρωτοποριακό μερικές φορές σχηματίζουν έναν πραγματικά επιτυχημένο συνδυασμό, όπως συμβαίνει με το χυτοσιδηρό λέβητα συμπίκνωσης πετρελαίου Logano plus GB225. Είναι ένας συνδυασμός της δοκιμασμένης τεχνολογίας χαμηλών θερμοκρασιών και της προηγμένης τεχνολογίας συμπίκνωσης. Ο χυτοσιδηρός λέβητας GB225 και ο εύκολα συναρμολογούμενος εναλλάκτης θερμότητας, αποτελεί τον βέλτιστο συνδυασμό που εκμεταλλεύεται τα πλεονεκτήματα και των δύο τεχνολογιών. Αποτέλεσμα: εξαιρετικά στιβαρή κατασκευή, υψηλή απόδοση, αξιοπιστία, άριστη καύση και βαθμός απόδοσης που αγγίζει το 102%

## Μια επένδυση που αξίζει

Η ιδιαίτερα οικονομική και απρόσκοπτη λειτουργία καθώς και η άριστη σχέση τιμής/απόδοσης, κάνει την απόκτηση του χυτοσιδηρού λέβητα συμπίκνωσης πετρελαίου Logano plus GB225 μια ιδιαίτερα ελκυστική επένδυση. Επιπλέον, η υψηλή απόδοσή του καθώς και η δυνατότητα χρήσης βιοντίζελ καθιστά την λειτουργία του πιο φιλική προς το περιβάλλον.



Logano plus GB225

Logano plus GB225 με θερμαντήρα  
νερού Logalux LT 200/ 300

### Απόδειξη αξιοπιστίας

Ο λέβητας Logano plus GB225 είναι ιδανικός για μεγάλες μονοκατοικίες, πολυκατοικίες και μικρά εμπορικά καταστήματα. Με απόδοση θερμικής ισχύος έως 74 kW μπορείτε να απολαύσετε πλουσιοπάροχα «άνεση θέρμανσης». Οι μικρές διαστάσεις του, εξασφαλίζουν τον ελάχιστο δυνατό απαιτούμενο χώρο εγκατάστασης (περίπου 1m<sup>2</sup>), αφήνοντας ελεύθερο το υπόλοιπο λεβητοστάσιο. Σε συνδυασμό με το μπόιλερ Logalux LT στο κάτω μέρος του, το νερό χρήσης και ο λέβητας καταλαμβάνουν τον ελάχιστο δυνατό χώρο. Ο τεχνολογικά κορυφαίος χυτοσιδηρός λέβητας συμπύκνωσης είναι πολύ εύκολος στην εγκατάσταση και στην προσαρμογή του, γεγονός που εξασφαλίζει εύκολη συντήρηση και χαμηλό κόστος λειτουργίας.

«Ο Logano plus GB225 είναι εύκολος στην εγκατάσταση και οι μικρές διαστάσεις του εξασφαλίζουν ότι μπορεί να τοποθετηθεί σχεδόν παντού».



### Τα πλεονεκτήματα του Logano plus GB225 εν συντομία:

- Υψηλής απόδοσης χυτοσιδηρός λέβητας πετρελαίου συμπύκνωσης
- Βαθμος απόδοσης έως και 102%
- Έξοδος καυσαερίων χωρίς αιθάλη (κάπνα) χάρη στον καυστήρα Logator BE με μπλε φλόγα καύσης
- Θερμική ισχύς μέχρι 74kW
- Μικρές διαστάσεις, απαιτεί περίπου 1m<sup>2</sup> χώρο εγκατάστασης
- Μπορεί εύκολα να συνδυαστεί με τα μπόιλερ Logalux LT200, LT300 και Logalux ST/SU 160-300
- Κατάλληλος για όλους τους τύπους πετρελαίου θέρμανσης συμπεριλαμβανομένου και βιοντίζελ

# Τέλειος συντονισμός με τους πιο σύγχρονους αυτοματισμούς

Πρωταρχικό μέλημα της Buderus είναι ο άνθρωπος και μετά η τεχνολογία. Για το λόγο αυτό, η ευκολία χειρισμού είναι ένα σημαντικό χαρακτηριστικό των προϊόντων μας όπως π.χ. οι αυτοματισμοί και συσκευές προγραμματισμού Logamatic EMS. Με τους αυτοματισμούς της Buderus έχετε το σύστημα θέρμανσης συνεχώς υπό έλεγχο, σε ελάχιστο χρόνο, με όλες τις ρυθμίσεις όπως ακριβώς εσείς τις θέλετε. Απλώς «πιέστε και περιστρέψτε»!



## Σύντομα θα αποκτήσετε τον έλεγχο, με το Logamatic EMS

Το προηγμένο Logamatic EMS (Energy Management System) της Buderus, είναι ένα έξυπνο σύστημα ελέγχου με το οποίο μπορείτε να εξασφαλίσετε την άψογη συνεργασία όλων των τμημάτων της θέρμανσής σας και παράλληλα να επιτυγχάνετε τη μέγιστη απόδοση της εγκατάστασής σας. Χάρη στο πλήρως εξελληνισμένο και φιλικό προς τον χρήστη μενού, όλες οι δυνατότητες και ρυθμίσεις του λέβητα Logano plus GB125 και Logano plus GB225 είναι στα χέρια σας γρήγορα και απλά. Το σύστημα EMS αποτελείται από το βασικό ελεγκτή BC10 και την αντίστοιχη μονάδα προγραμματισμού Logamatic RC35, όμως μπορεί να επεκταθεί και να συμπεριλάβει και άλλες επιπλέον ηλεκτρονικές πλακέτες. Έως και τέσσερα ξεχωριστά κυκλώματα θέρμανσης, τρία από τα οποία μπορούν να ελέγχονται από μια βάνα ανάμειξης, μπορούν να ελεγχθούν μαζί με την παραγωγή ζεστού νερού χρήσης και ένα ηλιακό σύστημα.



Το EMS (ο εγκέφαλος και το κέντρο ελέγχου) εξασφαλίζει ότι ο βασικός ελεγκτής BC10 των λέβητων Logano plus GB125 και GB225, συνεργάζεται άψογα με τη μονάδα προγραμματισμού RC35 για την εξασφάλιση ομαλής λειτουργίας και μέγιστης απόδοσης.

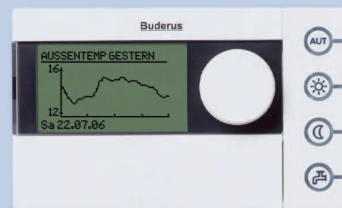

**Ιδιαίτερα φιλικό προς τον χρήστη.**

Απλώς πιέστε, περιστρέψτε και περιηγηθείτε στο μενού από την μεγάλη ευκρινή οθόνη. Έτσι, έχετε στα χέρια σας όλες τις πληροφορίες που χρειάζεστε. Για παράδειγμα μπορεί να σας δείξει σε γραφική παράσταση την εξωτερική θερμοκρασία όταν το ζητήσετε.

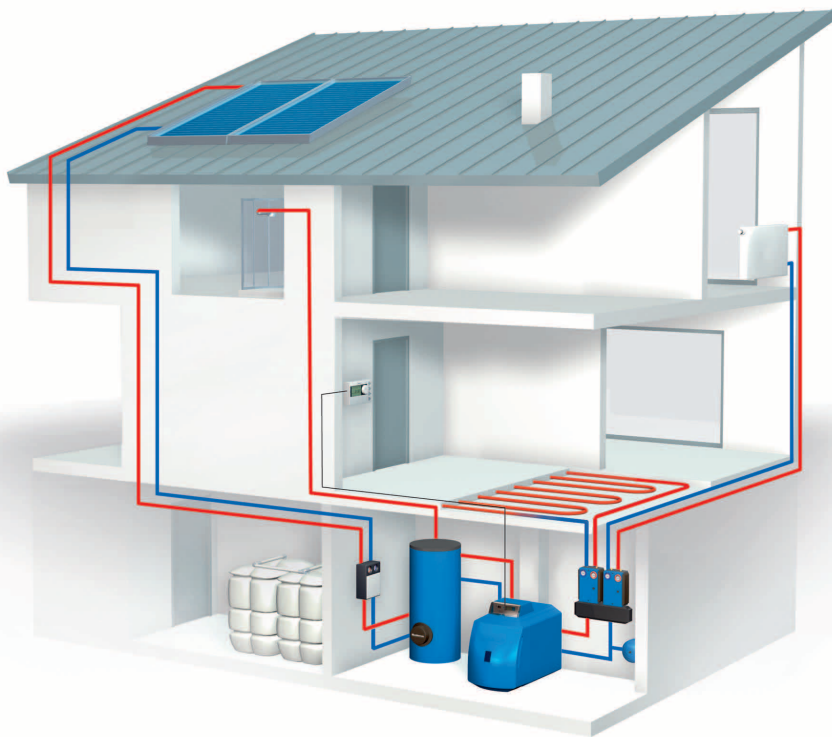

### Τα πάντα υπό έλεγχο με το σύστημα έγκαιρης προειδοποίησης

Το EMS έχει το πλεονέκτημα ότι, επιτρέπει την επικοινωνία μεταξύ της μονάδας ελέγχου και του αυτόματου συστήματος καύσης του καυστήρα. Αυτό εξασφαλίζει ότι ο λέβητας και ο καυστήρας συνεργάζονται άψογα διασφαλίζοντας την μέγιστη απόδοση του συστήματος. Εάν δημιουργηθεί κάποιο σφάλμα θα ανιχνευτεί από το λογισμικό διάγνωσης της Buderus (SDS – Service Diagnosis System) και θα εμφανιστεί στην οθόνη της μονάδας προγραμματισμού Logamatic RC35 με ξεκάθαρη και εύκολα κατανοητή μορφή μηνύματος στα ελληνικά. Αυτό προσφέρει χρήσιμη βοήθεια στον τεχνικό θέρμανσης, ο οποίος θα έχει άμεσα όλα τα σχετικά στοιχεία στα χέρια του.

«Σκοπεύω σύντομα να επεκτείνω τη θέρμανσή μας, προσθέτοντας ένα ηλιακό σύστημα. Είναι τέλειο που το Logamatic EMS είναι ήδη προετοιμασμένο. Απλώς πρέπει να προσθέσω μια ηλεκτρονική πλακέτα SM20!»



### Τα πλεονεκτήματα του συστήματος EMS εν συντομία:

- Αξιοπίστη λειτουργία όλων των τμημάτων του συστήματος θέρμανσης
- Δυνατότητα ελέγχου έως και τεσσάρων ανεξάρτητων κυκλωμάτων θέρμανσης (ένα απλό και τρία με τριόδη βάνα ανάμιξης)
- Μέγιστη αξιοποίηση όλων των δυνατοτήτων του συστήματος για την εξοικονόμηση ενέργειας
- Λειτουργία χειρισμού ακόμα και από το σαλόνι με ενσύρματο τηλεχειριστήριο
- Γραφική απεικόνιση της εξωτερικής θερμοκρασίας στην LCD οθόνη
- «Έξυπνο», με δυνατότητα «διαλόγου» και υπενθυμίσεων με όλες τις πληροφορίες που αφορούν το σύστημα, λέβητα – καυστήρα, να εμφανίζονται στην οθόνη
- LCD οθόνη με ελληνικό μενού
- Πρακτική υποστήριξη του τεχνικού κατά τη διάρκεια του service με πληροφορίες για παραμέτρους και ρυθμίσεις, συμπεριλαμβανομένων και μηνυμάτων προειδοποίησης
- Προαιρετική σύνδεση με ηλιακό σύστημα

# Τοποθετείται παντού στο σπίτι - με πλήρη γκάμα εξαρτημάτων απαγωγής καυσαερίων

Ένα σύστημα θέρμανσης το οποίο ουσιαστικά μπορεί να εγκατασταθεί παντού. Ο Logano plus GB125 και ο Logano plus GB225 μπορούν να συνδυαστούν με διαφορετικούς τύπους συστημάτων απαγωγής καυσαερίων.



Λειτουργία εξαρτώμενη από τον αέρα του χώρου εγκατάστασης με αγωγό καπναερίων σε υπάρχουσα καπνοδόχο

## Κάντε οικονομία στα έξοδα ανακαίνισης της καπνοδόχου σας

Συχνά, όταν αλλάζετε σύστημα θέρμανσης πρέπει να αλλάξετε και την καπνοδόχο. Αυτό οφείλετε στο ότι τα σύγχρονα συστήματα θέρμανσης παράγουν ψυχρότερα καυσαέρια με μικρότερο όγκο. Εάν η καπνοδόχος δεν είναι προσαρμοσμένη μπορεί να γεμίσει υγρασία και να διαβρωθεί. Εγκαθιστώντας ένα σύστημα καπναγωγών της Buderus δίνετε μια σωστή λύση σε αυτό το πρόβλημα. Το μόνο που χρειάζεται είναι η τοποθέτηση ενός νέου πλαστικού καπναγωγού στην ήδη υπάρχουσα καπνοδόχο. Έτσι εξοικονομείτε χρήματα και δεν είναι αναγκαία η επιδιόρθωση ή αλλαγή της καμινάδας.





Λειτουργία ανεξάρτητη από τον αέρα του χώρου εγκατάστασης με αγωγό καπναερίων σε υπάρχουσα καπνοδόχο



Λειτουργία ανεξάρτητη από τον αέρα του χώρου εγκατάστασης με ομόκεντρο καπναγωγό

### Λειτουργία εξαρτώμενη από τον αέρα του χώρου εγκατάστασης

Οι λέβητες Logano plus GB125 και Logano plus 225 μπορούν να εγκατασταθούν ως συστήματα εξαρτώμενα από τον αέρα του χώρου εγκατάστασης. Με άλλα λόγια ο λέβητας λαμβάνει το οξυγόνο που χρειάζεται για τη καύση από τον αέρα του χώρου όπου έχει εγκατασταθεί. Αυτή η εφαρμογή απαιτεί από το λεβητοστάσιο να έχει αρκετές εισόδους νωπού αέρα κατάλληλου μεγέθους. Τα καυσαέρια απομακρύνονται με τη βοήθεια ενός πλαστικού καπναγωγού που μπορεί εύκολα να εγκατασταθεί. Η Buderus προσφέρει εξειδικευμένες λύσεις για κάθε εφαρμογή.

### Λειτουργία ανεξάρτητη από τον αέρα του χώρου εγκατάστασης

Το ομόκεντρο σύστημα απαγωγής καυσαερίων της Buderus (αγωγός μέσα σε αγωγό) είναι μια πρωτοποριακή ιδέα. Ένας ειδικός αγωγός απομακρύνει τα καυσαέρια και ταυτόχρονα τροφοδοτεί τον καυστήρα με τον απαραίτητο αέρα καύσης. Αυτό σημαίνει ότι στην ανεξάρτητη λειτουργία από τον αέρα του χώρου εγκατάστασης ο Logano plus GB125/ GB225 μπορεί να εγκατασταθεί ουσιαστικά σε κάθε χώρο του σπιτιού – εξοικονομώντας ακόμα περισσότερη ενέργεια με δεδομένο ότι, ο αέρας καύσης προθερμαίνεται από τα καυσαέρια. Επίσης ο λέβητας μπορεί να τοποθετηθεί μέσα σε μονωμένο χώρο του σπιτιού χωρίς υποχρεωτικά εξωτερικά ανοίγματα, δηλαδή επιπλέον εξοικονόμηση ενέργειας.

«Ένα ολοκληρωμένο σύστημα θέρμανσης το οποίο απαιτεί ελάχιστο χώρο. Έχουμε τον Logano plus GB125 στο υπόγειό μας με ανεξάρτητη λειτουργία από τον αέρα του χώρου εγκατάστασης. Κάνει οικονομία ενέργειας και αυξάνει τις δυνατότητες χρήσης του χώρου».



Τα πλεονεκτήματα των συστημάτων απαγωγής καυσαερίων εν συντομία:

- Κατάλληλα για εγκατάσταση σχεδόν οπουδήποτε στο κτίριο
- Όλα τα συστήματα είναι ελεγμένα και εγκεκριμένα
- Τα συστήματα απαγωγής καυσαερίων μπορούν γενικά να σας γλιτώσουν από τα έξοδα ανακαίνισης της καπνοδόχου σας
- Λογικούς κόστους συστήματα απαγωγής καυσαερίων τα οποία είναι εύκολα στην εγκατάστασή τους
- Διαθέσιμη εκτεταμένη γκάμα αξεσουάρ.

# Και συνεχίζουμε... με σύστημα

Η ζεστασιά είναι το στοιχείο μας. Το όνομα της Buderus είναι γνωστό για την ασύγκριτα μεγάλη και εκτενή γκάμα καινοτόμων τεχνολογιών και εφαρμογών θέρμανσης, προσφέροντας πλήρεις και ολοκληρωμένες λύσεις από διάφορες πηγές ενέργειας. Από την ευρεία γκάμα των προϊόντων μας, τα οποία συνδυάζονται τέλεια μεταξύ τους, μπορείτε να συνδυάσετε ότι θέλετε. Με άλλα λόγια, τα σχέδιά σας μπορούν εύκολα να υλοποιηθούν, χωρίς πολύπλοκες διαδικασίες.

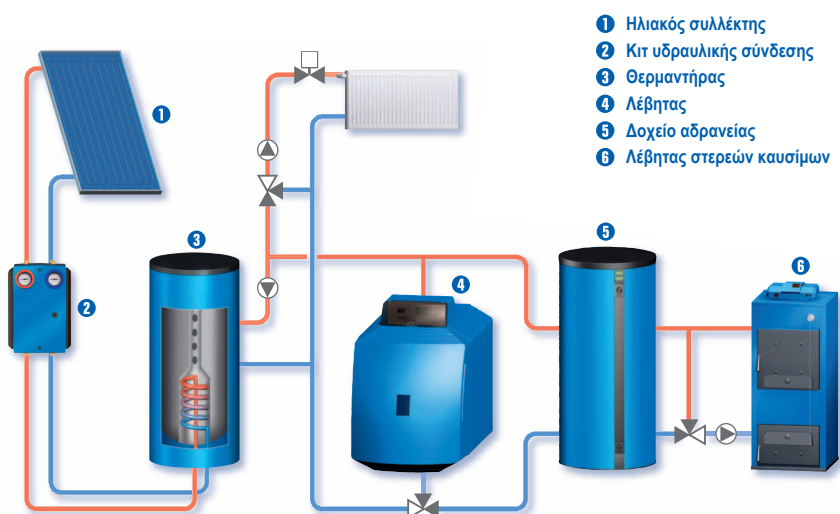

## Φέρτε τον ήλιο μέσα στο σπίτι σας

Με τη Buderus δεν υπάρχουν όρια στις δυνατότητες του συστήματος θέρμανσής σας. Ούτε στη χρήση ανανεώσιμων και φιλικών προς το περιβάλλον πηγών ενέργειας, ούτε και στον τρόπο που αυτά μπορούν να συνδυαστούν. Και σαν προμηθευτής ολοκληρωμένων συστημάτων ενέργειας η Buderus εξασφαλίζει ότι όλα θα λειτουργούν σωστά. Η άψογη λειτουργία μιας εγκατάστασης μπορεί να επιτευχθεί μόνο με την χρήση προϊόντων τα οποία ταιριάζουν τέλεια μεταξύ τους. Αυτό ισχύει πολύ περισσότερο για τον έλεγχο λεβητών ή θερμαντήρων νερού χρήσης. Συνδυάζοντας τον λέβητα πετρελαίου με ένα ενεργειακό ηλιακό σύστημα, ο ήλιος ζεσταίνει είτε το νερό χρήσης είτε την υποβοήθηση της θέρμανσης. Αυτό μειώνει αισθητά τα έξοδα θέρμανσης και παράλληλα προστατεύει το περιβάλλον. Επίσης, εξασφαλίζει βέλτιστη απόδοση και αξιόπιστη λειτουργία. Χάρη στα εξελιγμένα συστήματα ελέγχου της Buderus έχετε κάθε στιγμή τον έλεγχο της θέρμανσής σας πάντα προσαρτημένη ακριβώς στις απαιτήσεις σας. Αν θέλετε μπορείτε να επεκτείνετε σταδιακά την εγκατάσταση θέρμανσής σας, με το σύστημα της Buderus.



**Buderus**

über 25 Jahre  
**Solar**  
Kompetenz

# Τεχνικά χαρακτηριστικά



Χυτοσιδηρός λέβητας πετρελαίου συμπύκνωσης Logano plus GB125				
Τύπος λέβητα	18	22	30	35
Ονομ. θερμική ισχύς 55/30 °C [kW]	18,5	22,6	30,3	36,6
Ονομ. θερμική ισχύς 80/60 °C [kW]	17,7	21,8	29	35,1
Ύψος [mm]	920	920	920	920
Πλάτος [mm]	600	600	600	600
Βάθος [mm]	1055	1055	1175	1175



Χυτοσιδηρός λέβητας πετρελαίου συμπύκνωσης Logano plus GB125				
Τύπος λέβητα	18	22	30	35
Ονομ. θερμική ισχύς 55/30 °C [kW]	18,5	22,6	30,3	36,6
Ονομ. θερμική ισχύς 80/60 °C [kW]	17,7	21,8	29	35,1
Ύψος [mm]	1560	1560	1560	1560
Πλάτος [mm]	655	655	655	655
Βάθος [mm]	1055	1055	1175	1175
Θερμαντήρας νερού χρήσης Logalux LT				
Βάθος LT 135 [mm], 135 l	935	935	-	-
Βάθος LT 160 [mm], 160 l	992	992	1075	-
Βάθος LT 200 [mm], 200 l	1146	1146	1146	1146
Βάθος LT 300 [mm], 300 l	-	1536	1536	1536



Χυτοσιδηρός λέβητας πετρελαίου συμπύκνωσης Logano plus GB225			
Τύπος λέβητα	45	55	68
Ονομ. θερμική ισχύς 55/30 °C [kW]	48,8	59,6	73,9
Ονομ. θερμική ισχύς 80/60 °C [kW]	46,5	56,9	70,6
Ύψος [mm]	1015	1015	1015
Πλάτος [mm]	684	684	684
Βάθος [mm]	1443	1563	1720



Θερμαντήρας νερού χρήσης Logalux SU			
Χωρητικότητα	160	200	300
Ύψος [mm]	1188	1448	1465
Διάμετρος [mm]	556	556	672

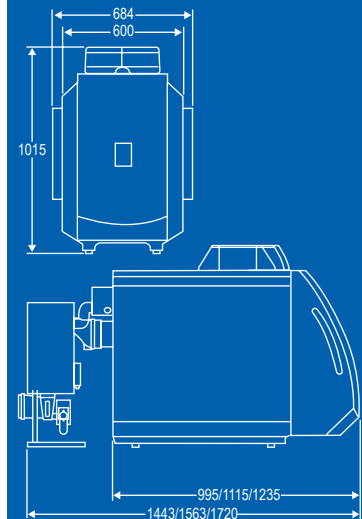
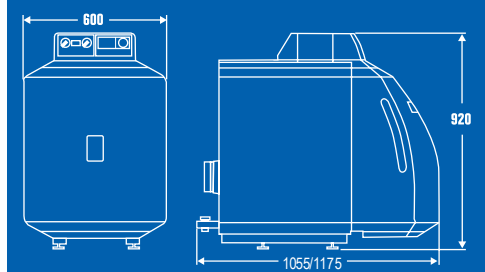

Εμπορικός συνεργάτης

Bosch Thermotechniki A.E.  
Γραμμή εξυπηρέτησης πελατών: 801-11-26 000 (αστική χρέωση)  
[www.buderus.gr](http://www.buderus.gr)  
E-mail: [info@buderus.gr](mailto:info@buderus.gr)

**Buderus**